

第一試合場 大将の部

			1	2	3	勝数	勝本数	順位
1	高山 浩 喜	最北		△0		0	0	2
2	逸見 良 昭	山形	○1			1	1	1
3	鳴海 一 雄	山形						

4	外記 真 理	酒田		△0	△0	0	0	3
5	吉 泉 直	最北	○1		△0	1	1	2
6	大場 直 秀	山形	○1	○1		2	2	1

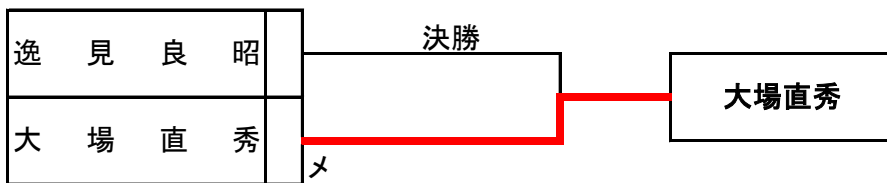
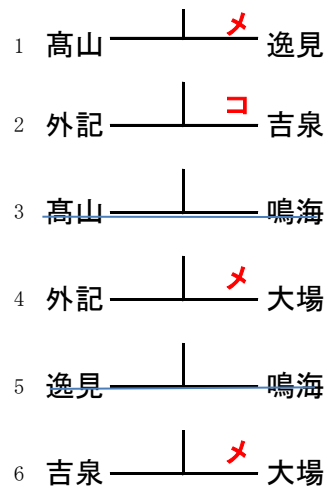

第二試合場 副将の部

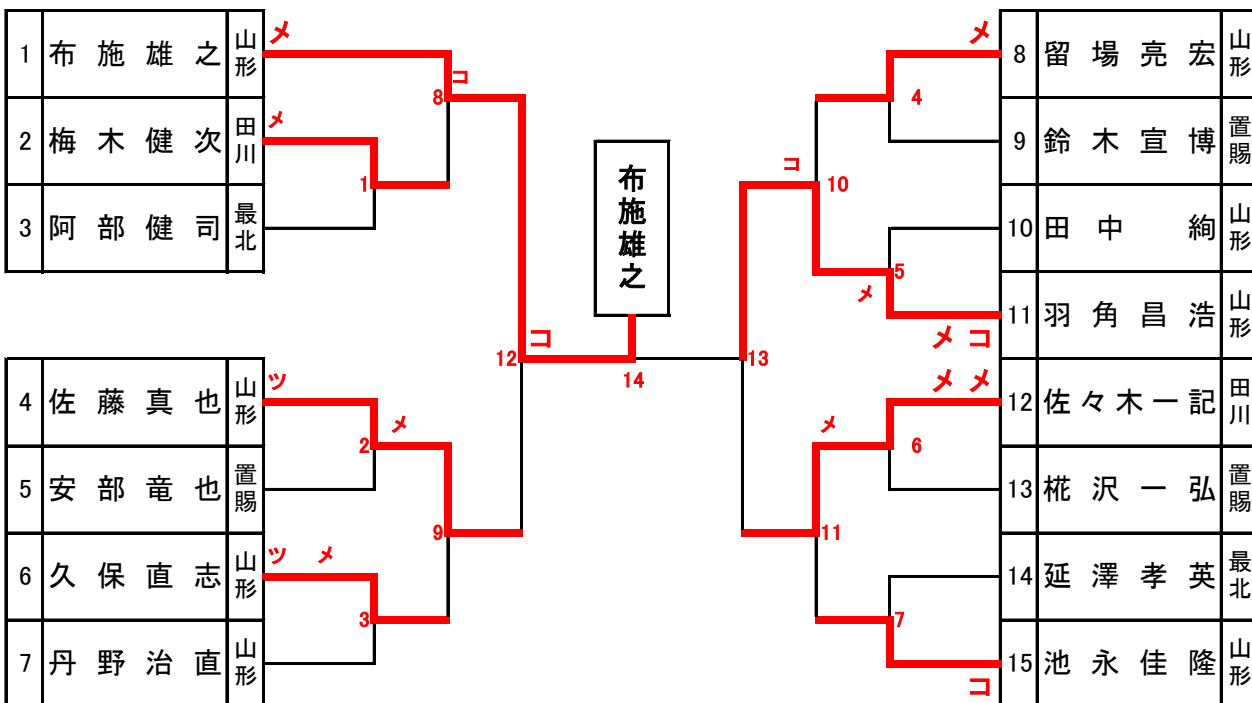

第一試合場

3将の部

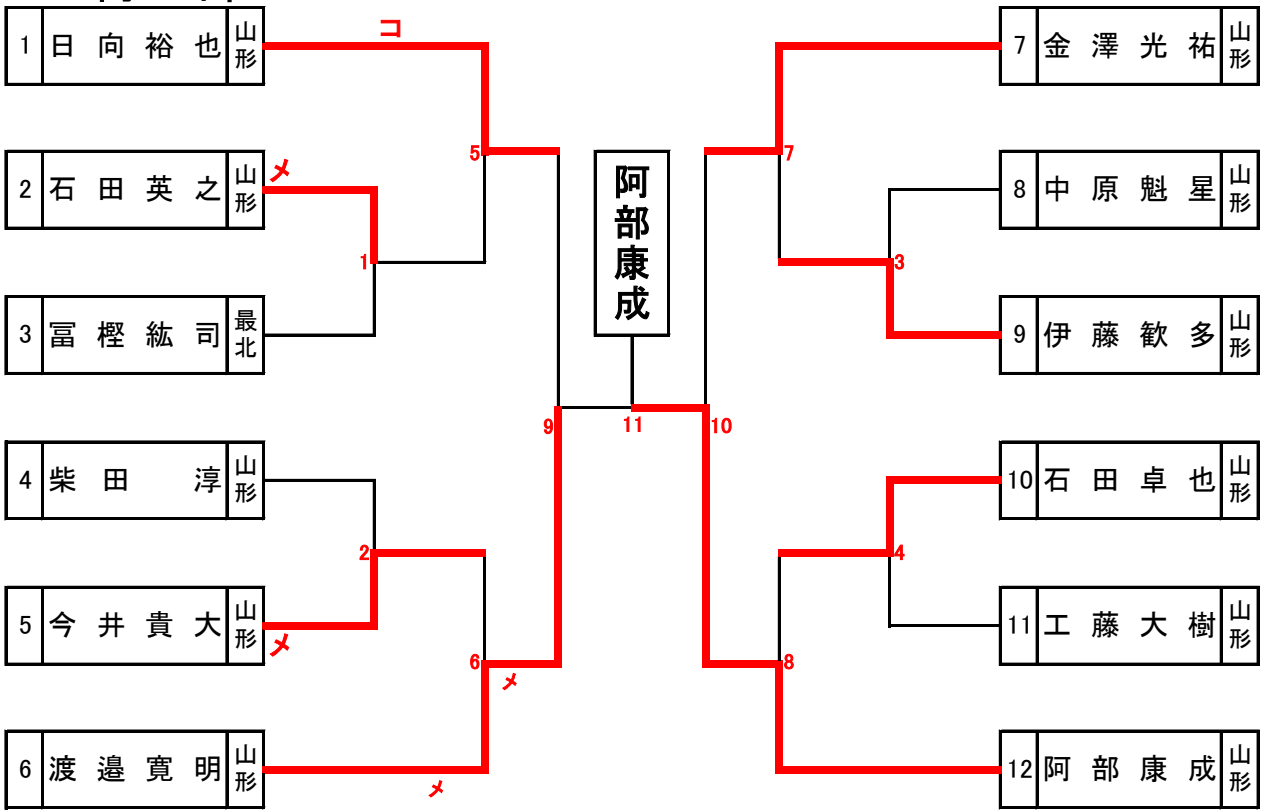

第一試合場

中堅の部

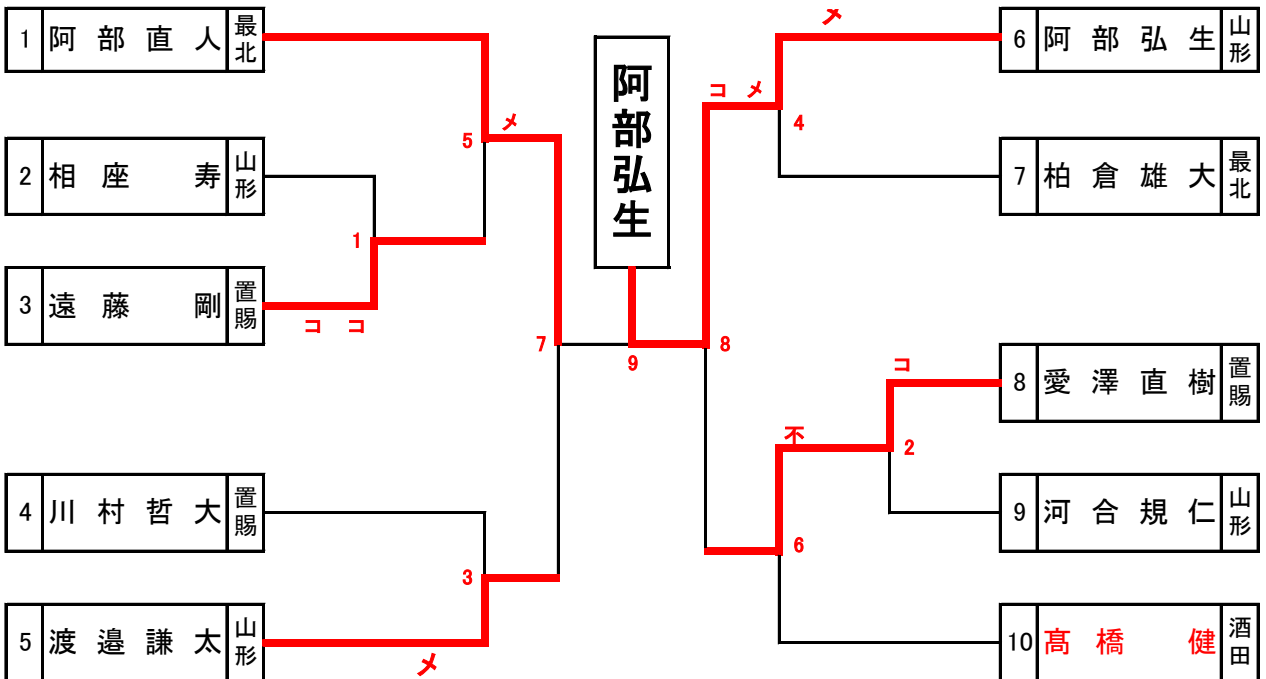

第二試合場

5将の部

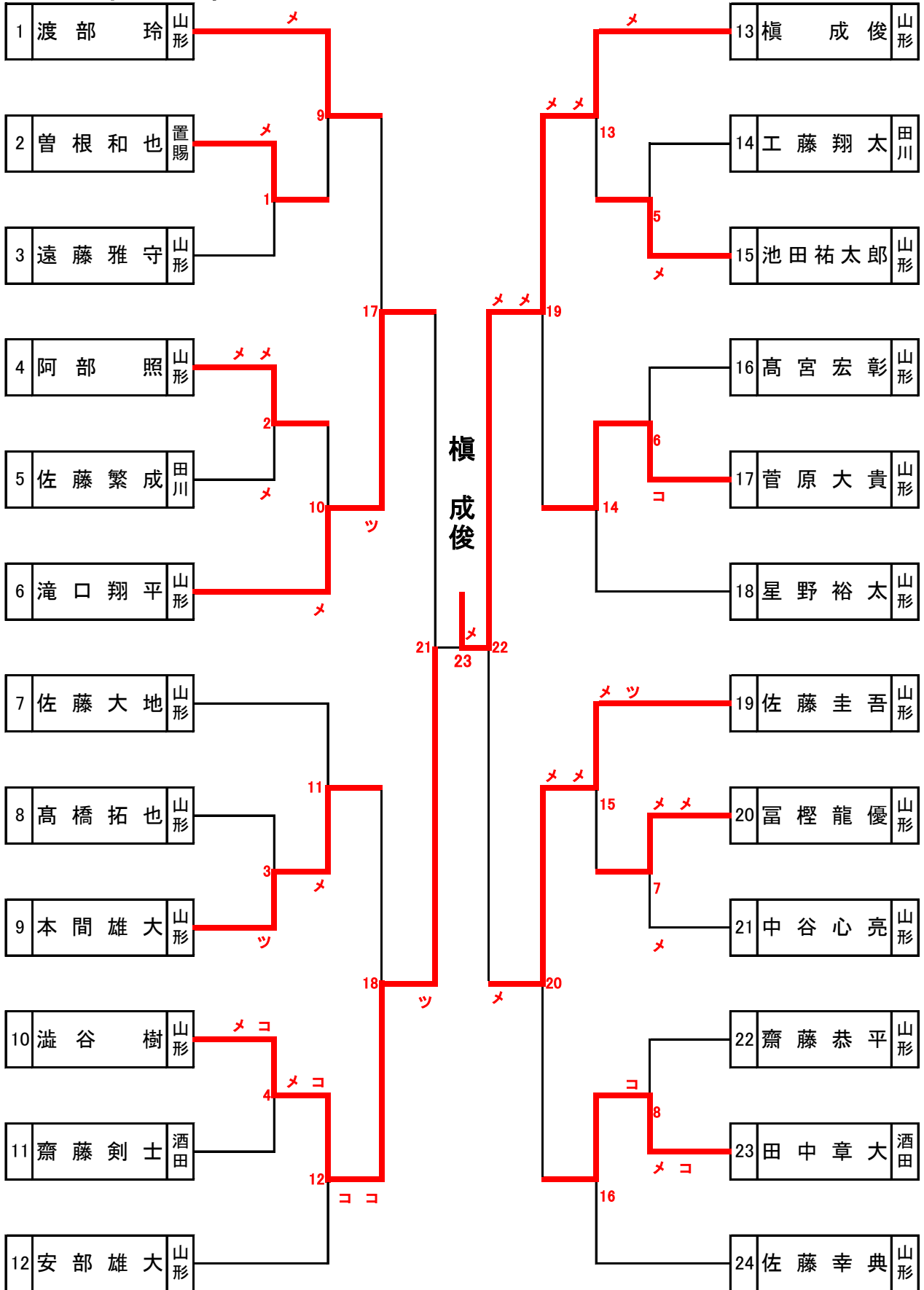

第四試合場 次鋒の部

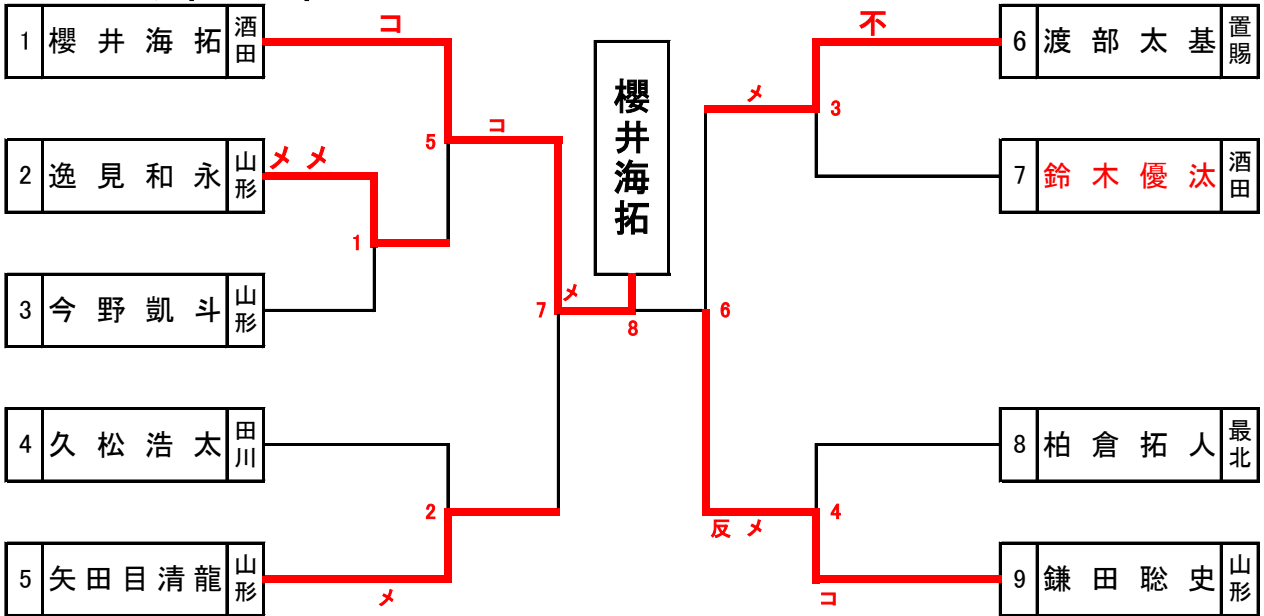

第四試合場 先鋒の部

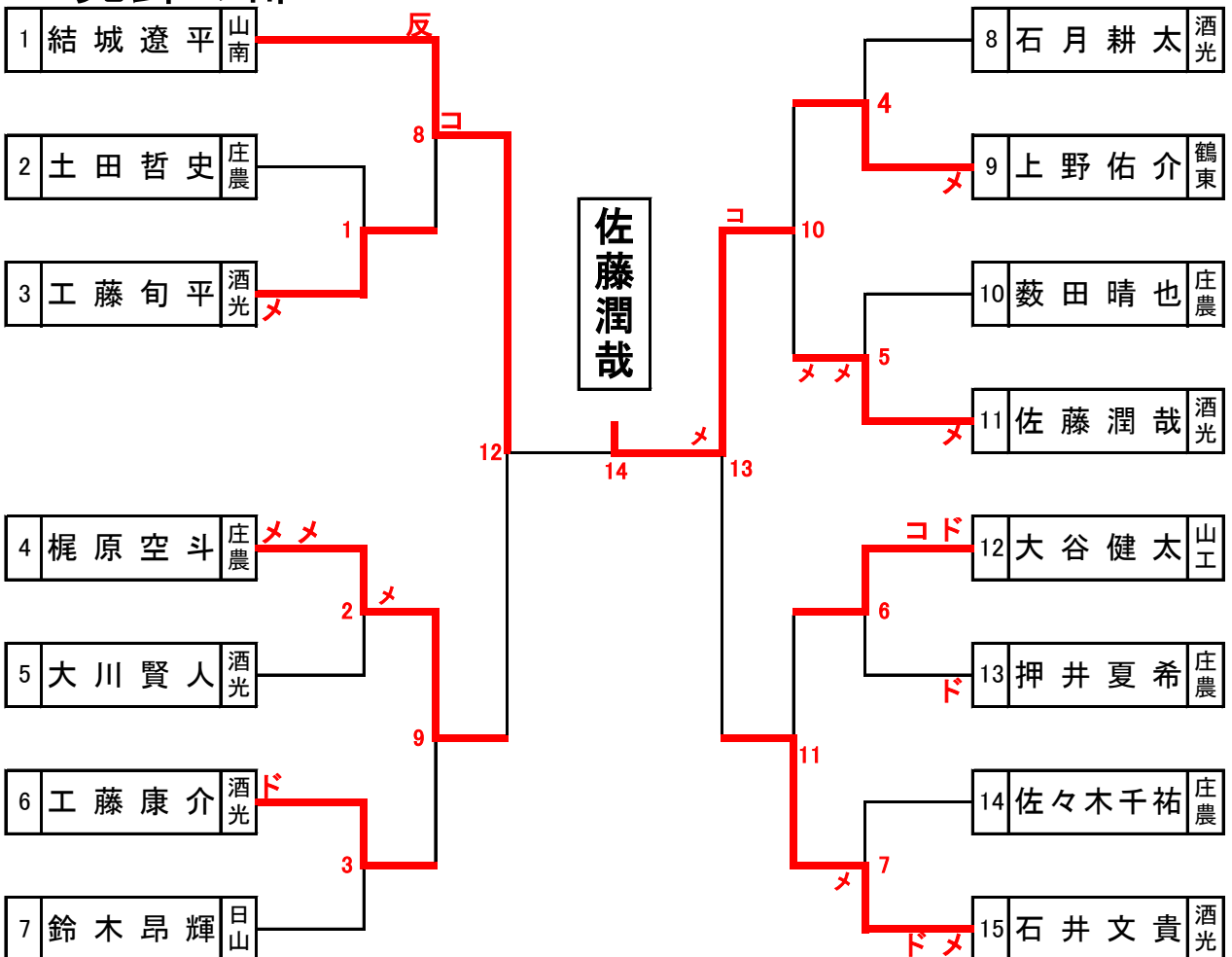

第三試合場 女子先鋒の部

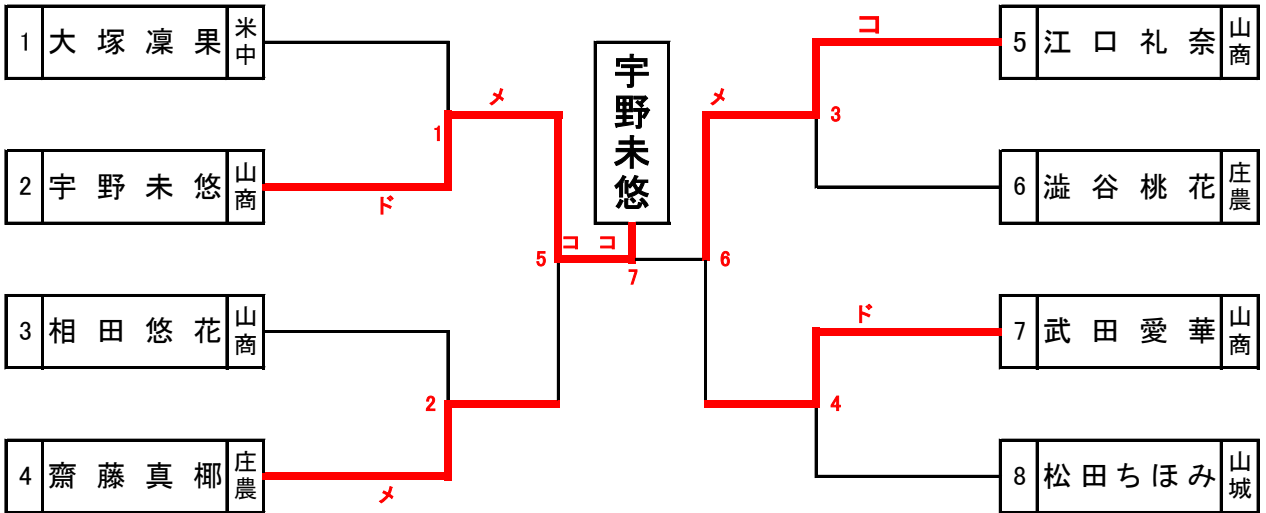

女子次鋒の部

A		1	2	3	勝数	勝本	順位
1	岩澤芽衣 (置賜)		△	ドコ	1	2	2
2	丹野愛美 (山形)	メ		メ	2	2	1
3	中原未夢 (酒田)	△	△		0	0	3

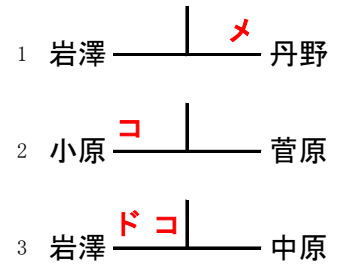

B		4	5	6	勝数	勝本	順位
4	小原梨央奈 (山形商)		コ	メメ	2	3	1
5	菅原万莉 (山形)	△		コ	1	1	2
6	郷野充希 (山形)	△	△		0	1	3

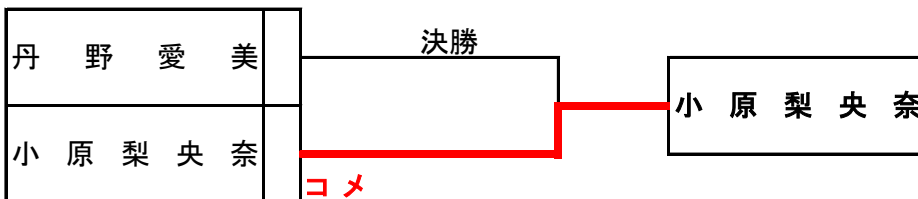
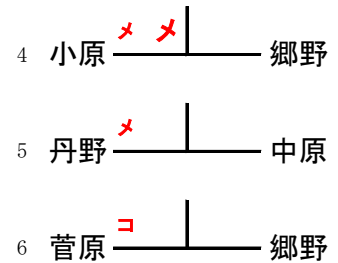

第三試合場 女子中堅の部

A			1	2	3	勝数	勝本	順位
1	吉田 亜里紗	田川		△	△△	2	3	1
2	大場 千尋	山形	△		△△	1	2	2
3	菅野 春花	酒田	△	△		0	0	3

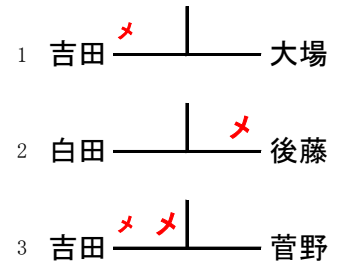

B			4	5	6	勝数	勝本	順位
4	白田 瑠璃	山形		△	△△	1	2	1
5	後藤 亜友子	酒田	△		△	1	1	2
6	佐藤 千幸	山形	△	△		1	1	2

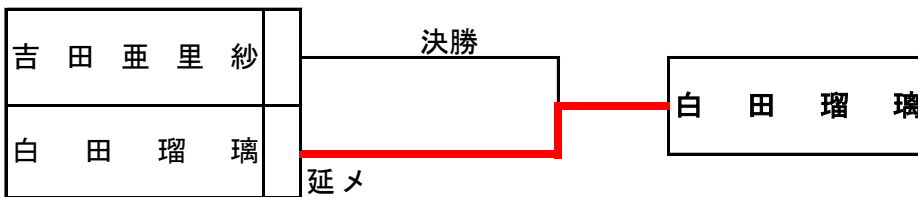
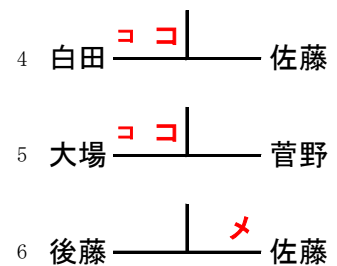

女子副将の部

			1	2	3	勝数	勝本	順位
1	矢口 智絵	田川		△	△	2	2	1
2	岡部 知郁	酒田	△		△△	1	2	2
3	東海林 貴和子	山形	△	△			1	3

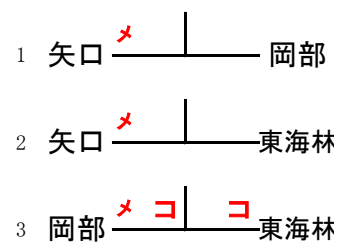

矢口智絵

第三試合場

女子大将の部

A		1	2	3	勝数	勝本	順位
1	滝口 亜子			△	0	0	2
2	桐井 友恵						
3	鈴木 陽子	×			1	1	1

B		4	5	6	勝数	勝本	順位
4	田嶋 美代		×	×	2	2	1
5	久松 由華	△		×	1	1	2
6	石井 満貴	△	△		0	0	3

