

3将の部

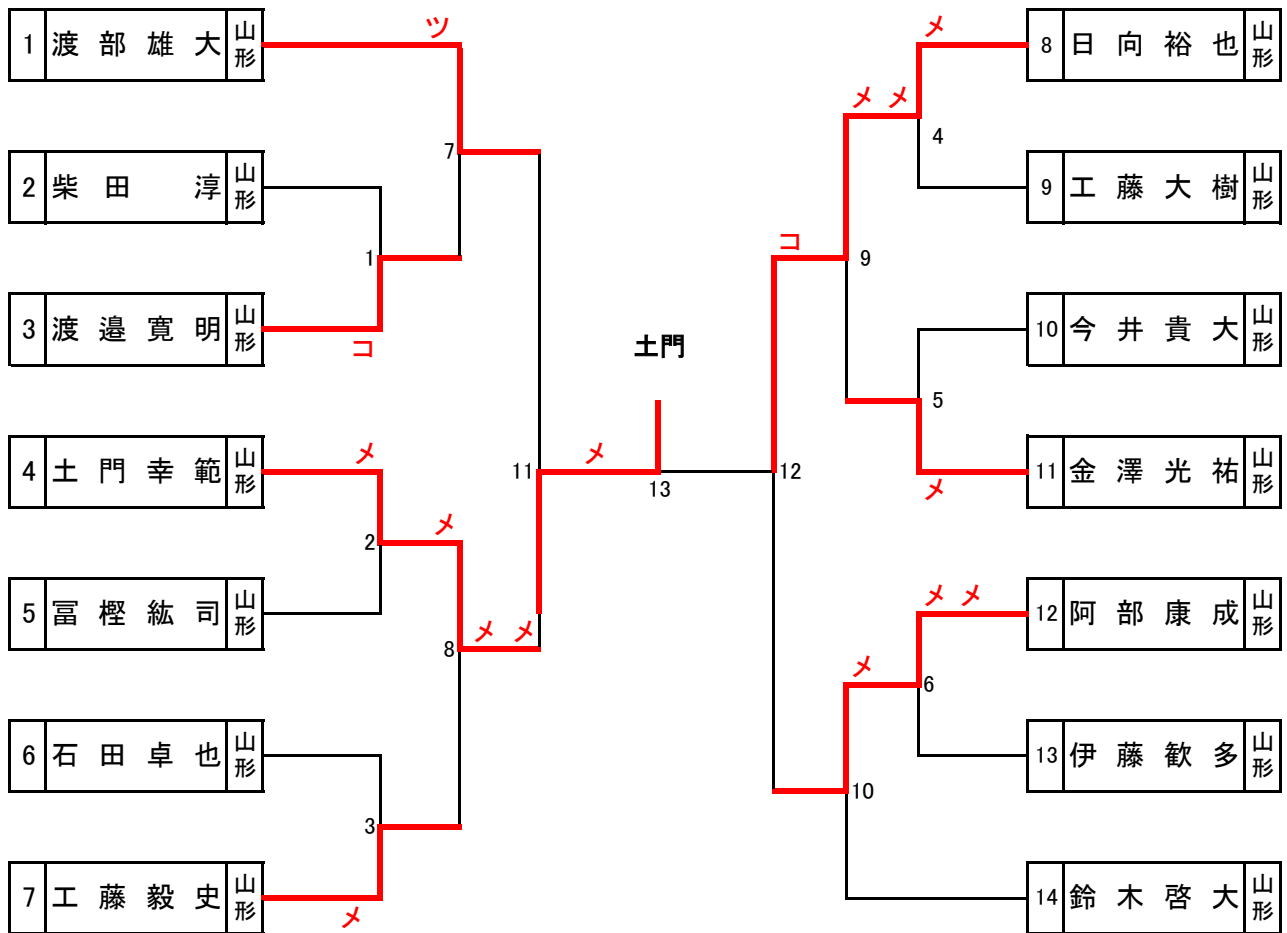

中堅の部

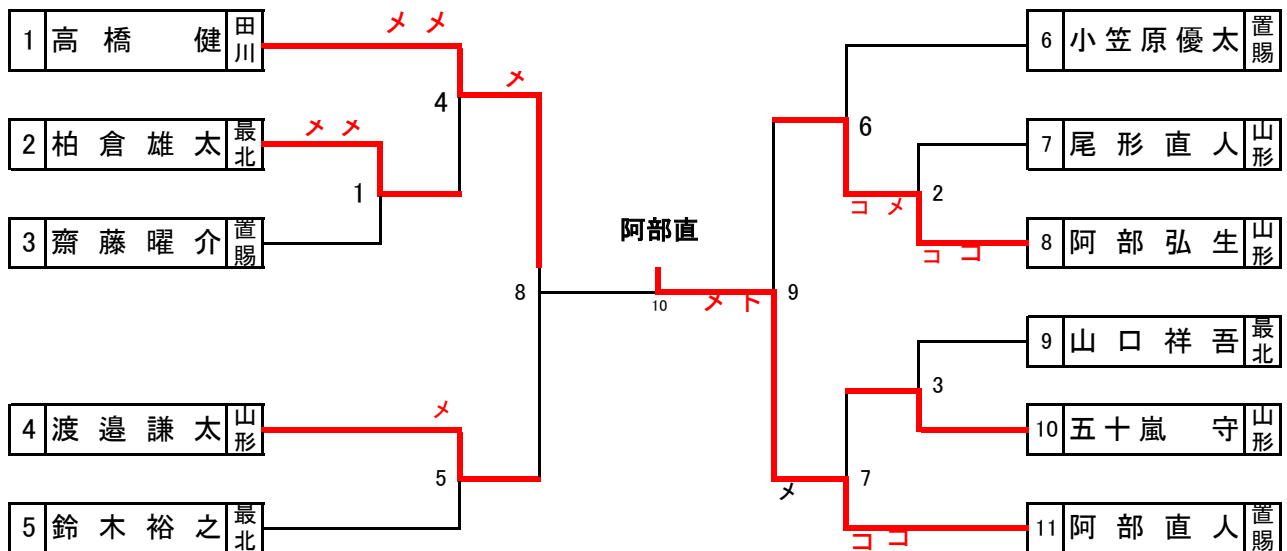

5将の部

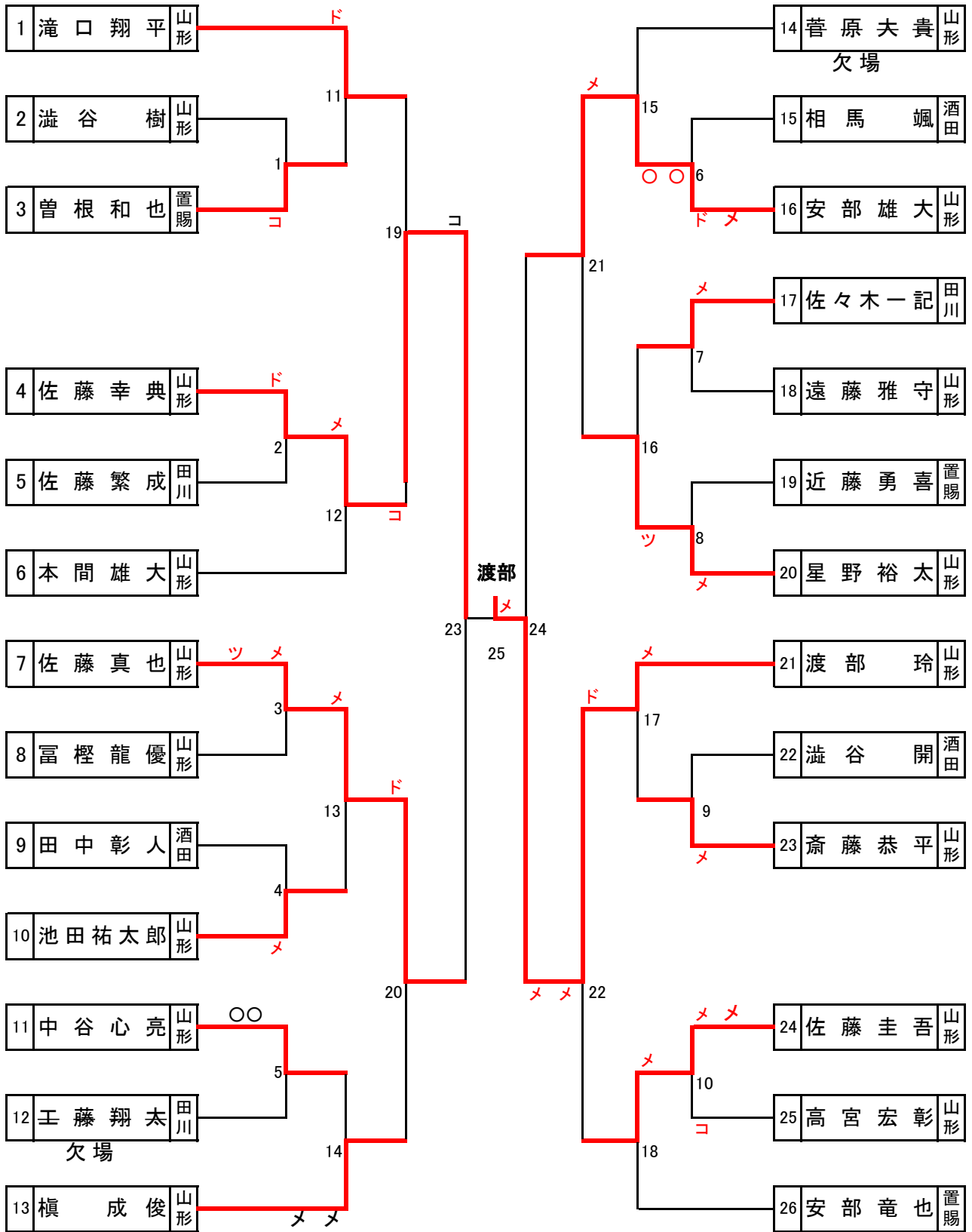

次鋒の部

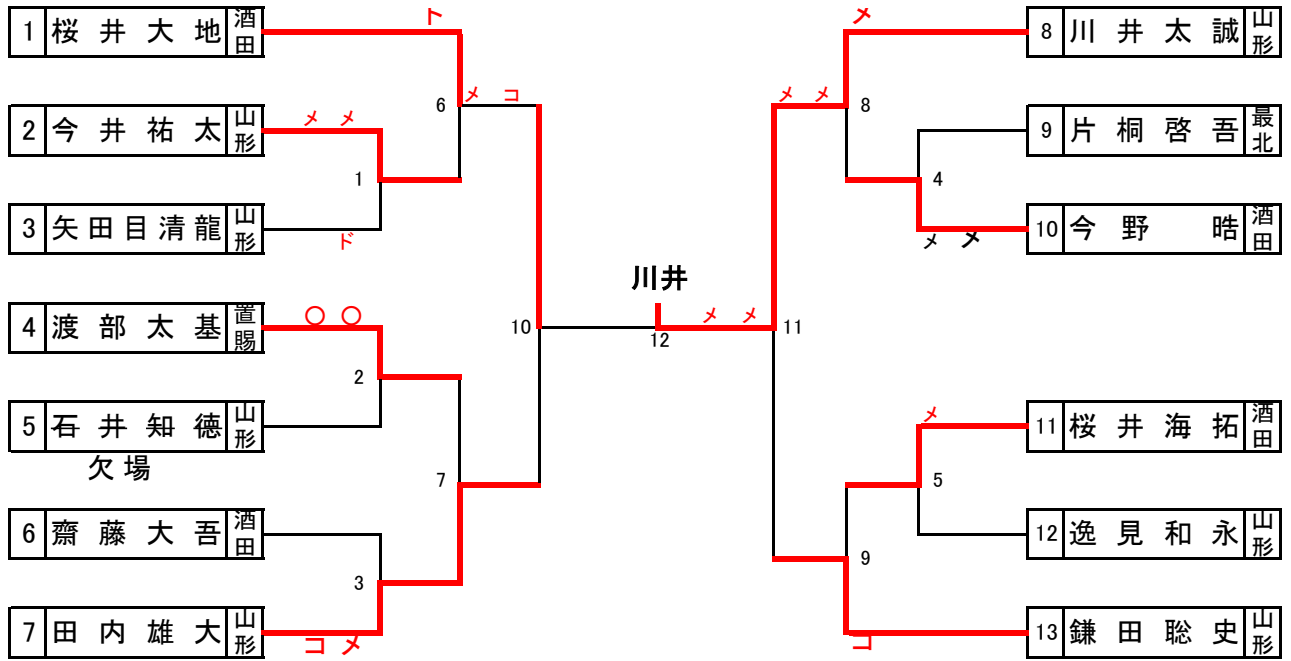

先鋒の部

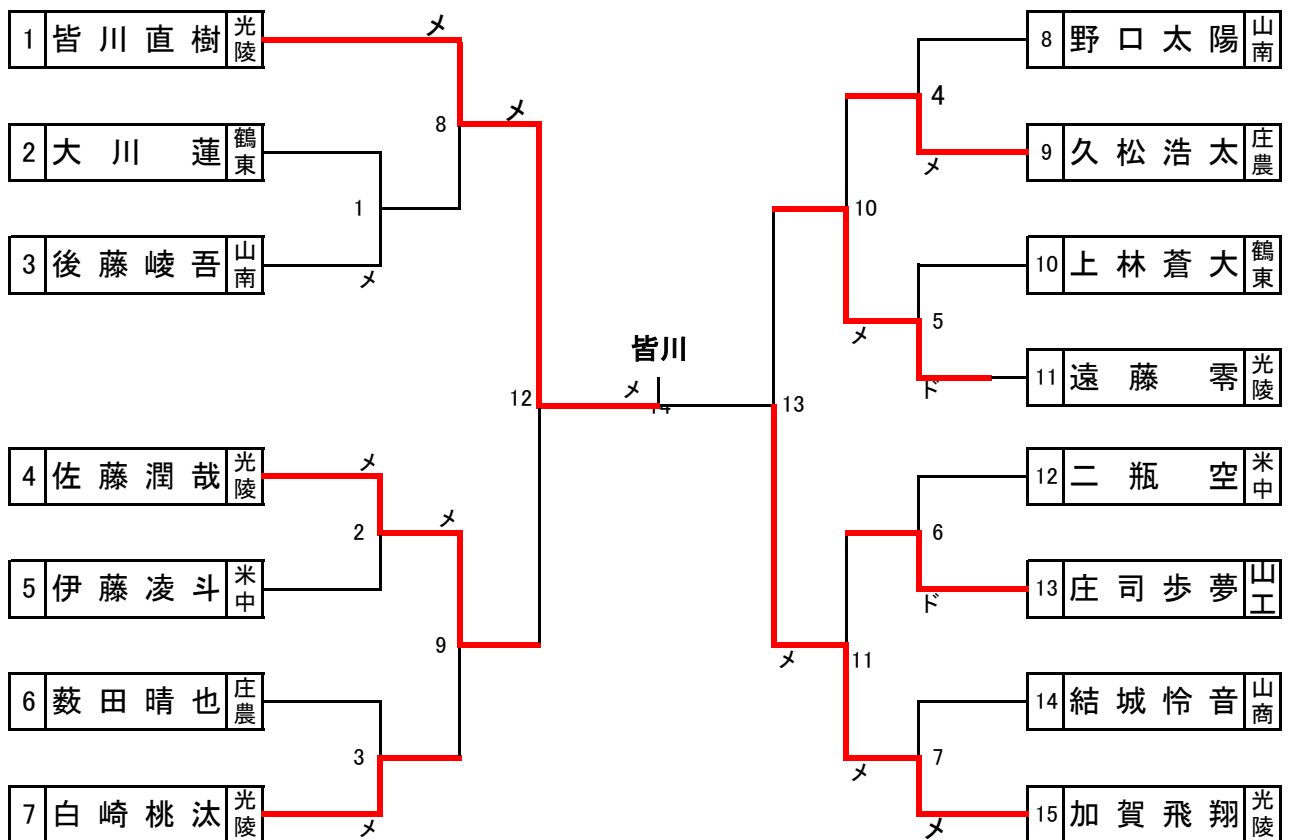

女子中堅の部

			1	2	3	4	勝数	勝本	順位
1	鈴木 愛 菜	山形		△ 0	△ 0	△ 0	0	0	4
2	白 田 瑠 璃	山形	○ 1		○ 1	△ 0	2	2	3
3	大 場 千 尋	山形	○ 2	△ 0		○ 1	2	3	1
4	後 藤 亜 友 子	酒田	○ 2	○ 1	△ 0		2	3	1

優勝

代表決定戦 大場 ✕ ——— 後藤

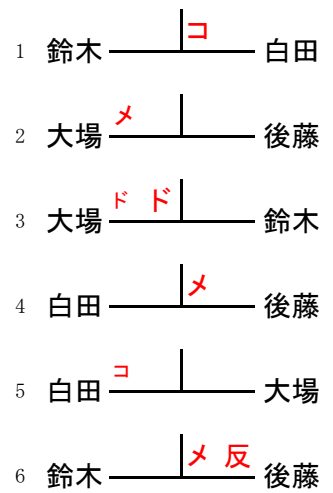

女子副将の部

再試合

			1	2	3	勝数	勝本	順位	順位
1	東海林 貴和子	山形		△ 0	○ 1	1	1	1	3
2	齋 藤 知 郁	酒田	○ 1		△ 0	1	1	1	2
3	田 嶋 美 代	山形	△ 0	○ 1		1	1	1	1

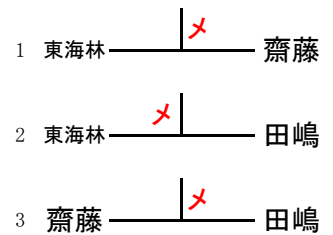

再試合

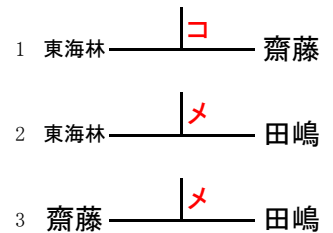

女子大将の部

			1	2	3	勝数	勝本	順位
1	石 井 満 貴	山形		○ 1	△ 0	1	1	2
2	久 松 由 華	酒田	△ 0		△ 0	0	0	3
3	鈴 木 陽 子	山形	○ 1	○ 1		2	2	1

